

无线遥控器

TXH

TXH是一款RF无线遥控器。具有位置记忆功能供选择，可搭配TXA接收器来应用于居家照护与家具设备。



产品特性及选项

- 主要应用领域：家具、医疗
- 频率：2.4GHz
- 操作距离：约5m
- 最多可搭配推杆数：3支
- 可选用的按键数：2, 4, 6, 8 或 9
- 背面有按键锁
- 防护等级：IP20
- 间距30mm的挂勾，便于放置
- 电池规格：Alkaline AAA x 2
- LED 指示灯
- 颜色：银色
- 按键材质：矽橡胶
- 通过认证：CE marking, 2014/53/EU Radio Equipment (RED)
- 可选有/无位置记忆功能
- 可选间距50mm的挂勾

机构尺寸

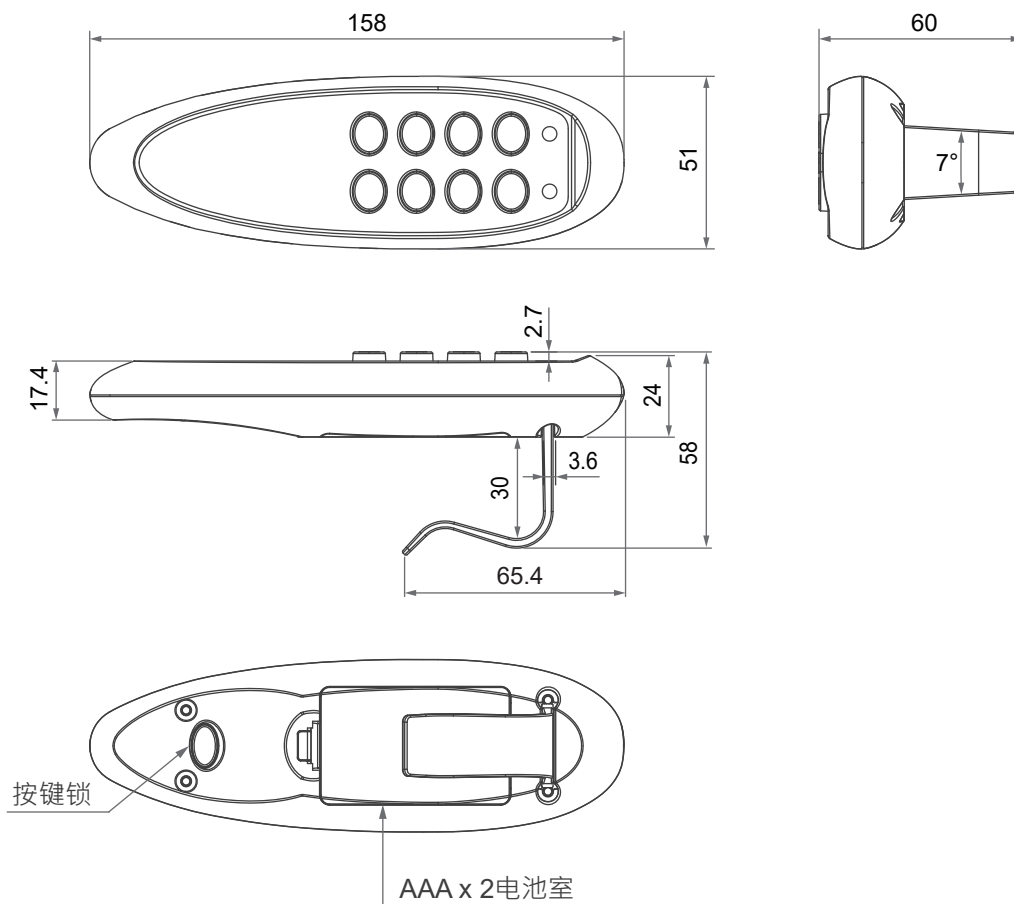

标准铭板选项

- TXH3 (无位置记忆功能)

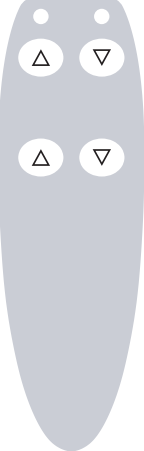
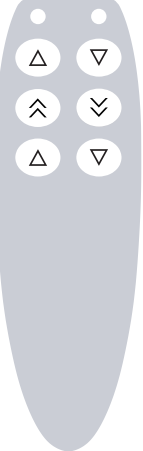
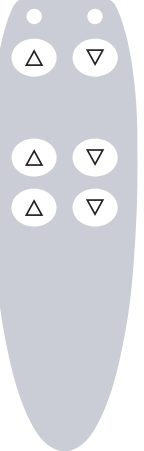
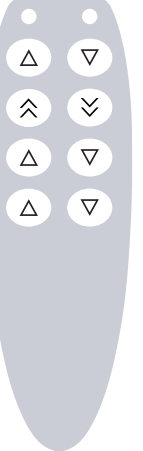
代码	A	B	C	D	E
铭板样式					
	TXH3-02-1-00	TXH3-04-2-00	TXH3-06-2-01	TXH3-06-3-00	TXH3-08-3-01

- TXH4 (有位置记忆功能)

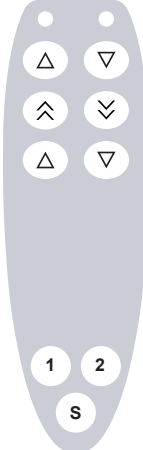
代码	F
铭板样式	
	TXH4-09-2-04

按键定义:

- 铭板代码A, B, C, D, E

- ① 推杆#1伸出
- ② 推杆#1缩回
- ③ 推杆#1 & #2伸出
- ④ 推杆#1 & #2缩回
- ⑤ 推杆#2伸出
- ⑥ 推杆#2缩回
- ⑦ 推杆#3伸出
- ⑧ 推杆#3缩回

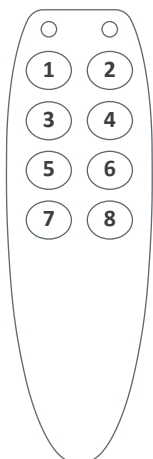

- 铭板代码F

- ① 推杆#1伸出
- ② 推杆#1缩回
- ③ 推杆#1 & #2伸出
- ④ 推杆#1 & #2缩回
- ⑤ 推杆#2伸出
- ⑥ 推杆#2缩回
- ⑦ 第1组记忆位置
- ⑧ 第2组记忆位置
- ⑨ 记忆位置设定键

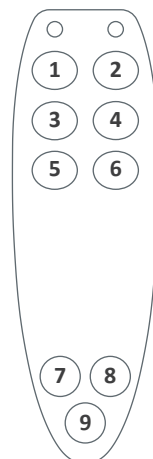

相容性

- TXH3 (无位置记忆功能)

产品	型号
RF接收器	TXA4, TX2A

- TXH4 (有位置记忆功能)

产品	型号
RF接收器	TXA5

产品型号编码

	TXH	3	8	3	01	H30	E
型号	3: TXH3 (无位置记忆功能) 4: TXH4 (有位置记忆功能)						
按键数	2: 2按键 4: 4按键 6: 6按键 8: 8按键 9: 9按键 (仅限TXH4)						
推杆数	1: 1推杆 2: 2推杆 3: 3推杆						
驱动功能	00: 标准 01: 同动 04: 同动+位置记忆						
配件	H30: 间距30mm挂勾(标准) H50: 间距50mm挂勾						
铭板样式	A ~ F: 请参考 标准铭板选项						

使用条款

用户应对MOTECK产品的适用性负责。MOTECK网站上列出的产品如有更改，恕不另行通知。MOTECK保留终止销售或删除网站上显示或列在其目录中的任何产品的权利。