

# 手控器

## H3N

H3N 是一款适合应用于家具的手控器。按键背光与手电筒照明的设计，为用户在黑暗中增加便利。



### 产品规格及选项

主要应用领域：家具

标准规格：

- 可驱动推杆数：最多2支
- 按键数：最多10个
- 支持位置记忆功能
- 按键材质：硅橡胶
- 黑色咬花壳体
- 按键背光颜色：绿色
- LED手电筒灯号颜色：蓝色
- 配有专用卡座，方便使用者放置遥控器
- 线材样式：总长1850mm含500mm的卷线

选项规格：

- 卡座挂勾有间距30mm或50mm二种尺寸选择
- 雾黑色烤漆壳体

## 相容性

产品	型号	相容条件
控制盒	CB3T, CB4M, CS1, CS2	- Moteck P1通讯类别 · 无位置记忆功能 - 配Moteck F型DIN插头
	CF12H	- Moteck P1通讯类别 · 无位置记忆功能 - 配Moteck E型RJ插头
船型电机	TW41/61	- Moteck P1通讯类别 · 无位置记忆功能 - 配Moteck A型DIN插头
		- Moteck S1通讯类别 · 有位置记忆功能 - 配Moteck A型DIN插头

## 插头型式

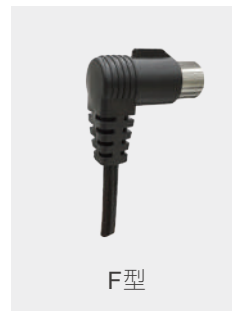

# 机构尺寸

单位: mm

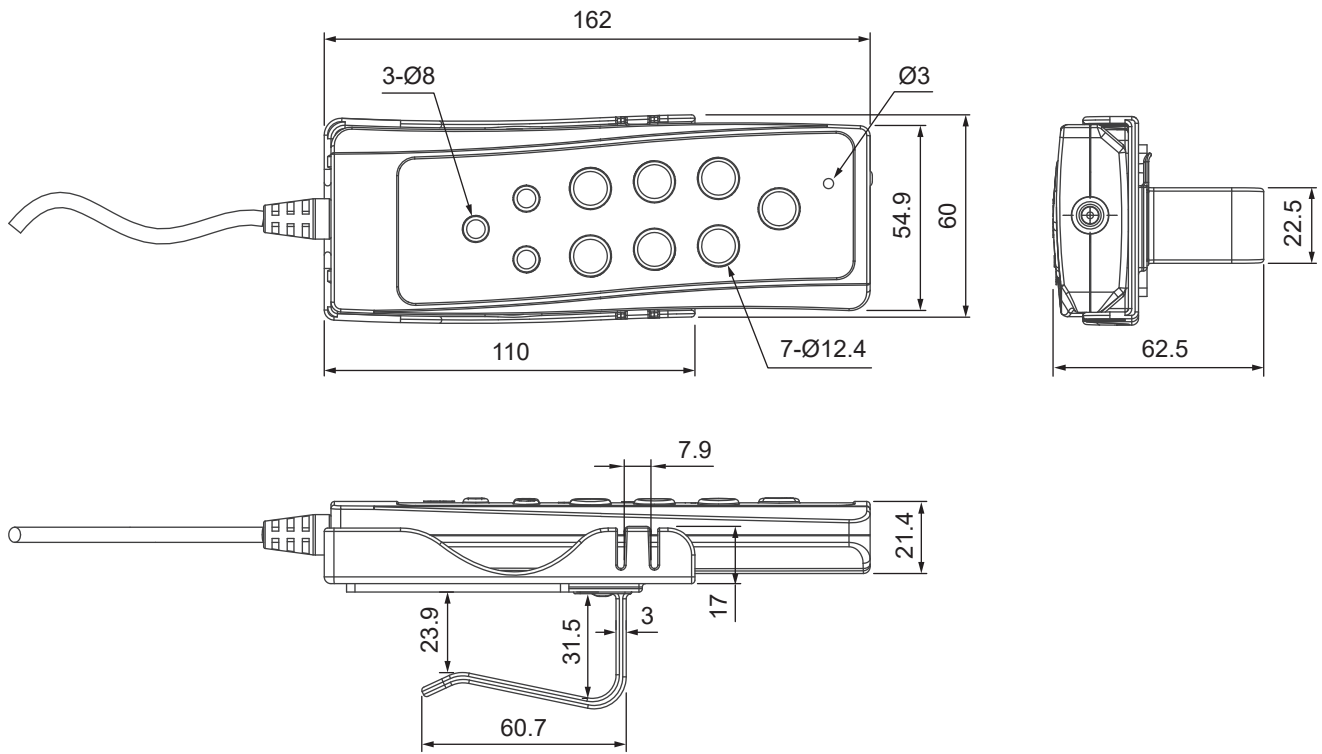

## 标准铭板选项

### > Moteck P1通讯类别 · 无位置记忆功能

#### ▶ 按键定义 1 (铭板样式A, B, C, G, H, I)

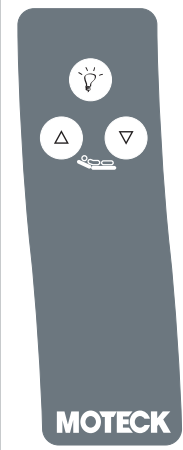
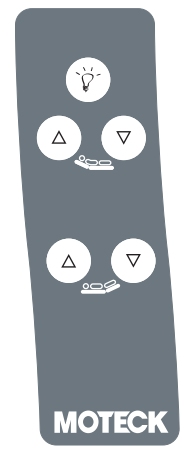
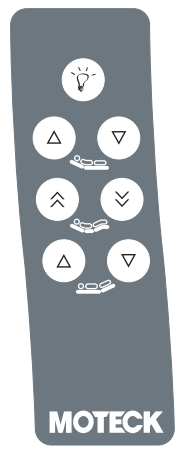
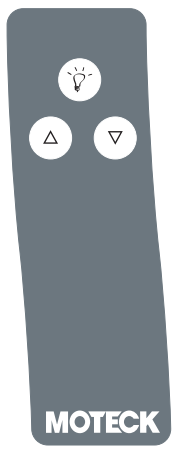
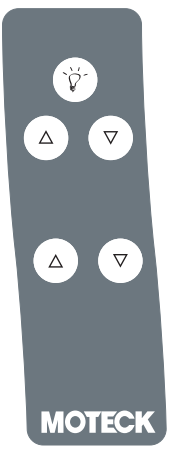
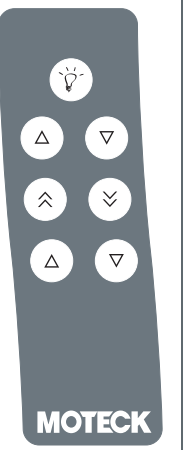
代码	A	B	C	G	H	I
铭板样式						

### > Moteck S1通讯类别 · 有位置记忆功能

#### ▶ 按键定义 2 (铭板样式D, E, F, J, K, L)

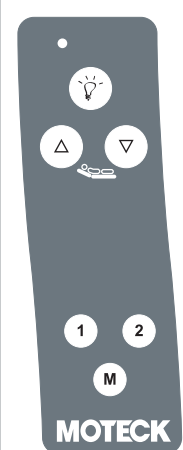
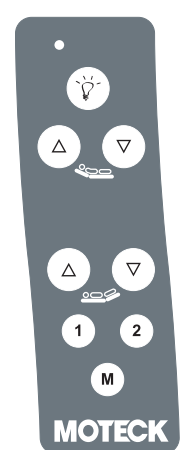
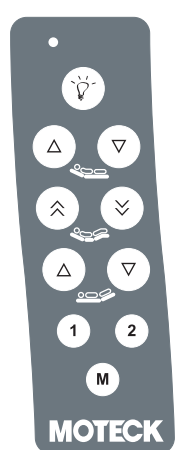
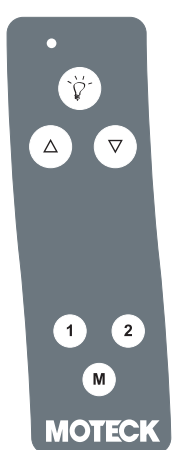
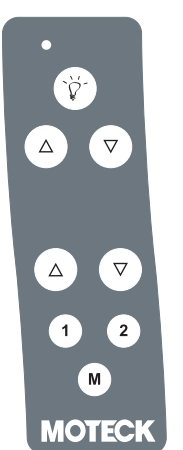
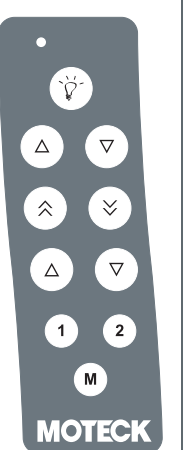
代码	D	E	F	J	K	L
铭板样式						

#### - 按键定义1 (铭板样式A, B, C, G, H, I)

- ① 手电筒
- ② 推杆#1伸出
- ③ 推杆#1缩回
- ④ 推杆#1 & 2伸出
- ⑤ 推杆#1 & 2缩回
- ⑥ 推杆#2伸出
- ⑦ 推杆#2缩回

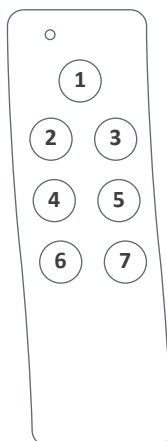

#### - 按键定义2 (铭板样式D, E, F, J, K, L)

- ① 手电筒
- ② 推杆#1伸出
- ③ 推杆#1缩回
- ④ 推杆#1 & 2伸出
- ⑤ 推杆#1 & 2缩回
- ⑥ 推杆#2伸出
- ⑦ 推杆#2缩回
- ⑧ 第1组记忆位置
- ⑨ 第2组记忆位置
- ⑩ 记忆位置设定键

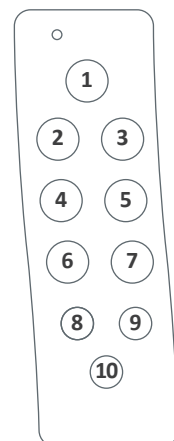

备注：

\* 放开按键后，推杆动作立刻停止且LED灯熄灭。

## 型号编码

**H3N - 10 - 2 - 0 F 0 0 1**

按键数	<b>03:</b> 3按键 <b>05:</b> 5按键 <b>06:</b> 6按键 <b>07:</b> 7按键 <b>08:</b> 8按键 <b>10:</b> 10按键
推杆数	<b>1:</b> 1推杆 <b>2:</b> 2推杆
保留码	<b>0</b>
铭板样式	<b>A ~ L:</b> (请参考 标准铭板选项)
配件	<b>0:</b> 有卡座无挂勾 <b>1:</b> 有卡座带30mm挂勾(标准) <b>2:</b> 有卡座带50mm挂勾
保留码	<b>0</b>
手控线长	<b>1:</b> 总长1850mm±20mm，含卷线500mm